

DC700

Lichtlopend, voor intensief gebruik van enkele en dubbele, binnen- en buitendeuren



CE	Abloy OY PO Box 108 80101 Joensuu, Finland	10
1162-CPD-0464	EN 1154:1996+A1:2002	3 8 $\frac{6}{3}$ 1 1 4

CE	Abloy Oy, PO Box 108 80101 Joensuu Finland	16
DC700DA	EN 1154:1996/A1:2002/AC:2006 1121-CPR-AD5239	3 8 $\frac{6}{3}$ 1 1 4
Dangerous substances: None		

Optionele armen

- DC700 wordt zonder glijarm geleverd

Kenmerken glijarm G195

- 2 mm in hoogte instelbaar
- Met afdekkap
- Onzichtbare bevestiging
- Montageafmetingen: zie schema

Kenmerken standaard glijarm G193

- Zonder afdekkap
- Zichtbare bevestiging
- Montageafmetingen: zie schema (afmetingen tussen haakjes)

ASSA ABLOY DC700

- Deurdranger met CAM-Motion® technologie en in hoogte verstelbare glijarm G195 of standaard glijarm G193
- Gecertificeerd volgens EN 1154, kracht EN 3-6
- Geschikt voor rook- en brandwerende deuren
- Voor enkele deuren met een breedte tot 1400 mm
- Kan op vier verschillende manieren worden gemonteerd: op scharnierzijde, op niet-scharnierzijde, op deurblad en op kozijn
- Voldoet aan de eisen voor obstakelvrije gebouwen (DDA/ CEN TR 15894)

Kenmerken DC700

- Geschikt voor montage met onzichtbare vlakke montageplaat, geschikt voor rook- en brandwerende deuren
- Geschikt voor links- en rechtsdraaiende deuren
- Tot 14 mm in hoogte verstelbare as
- Sluitsnelheid, eindslag en openingsdemping instelbaar d.m.v. regelventielen achter de afdekkap
- Thermodynamische ventielen voor een consistente werking
- Variabel instelbare sluitkracht
- Openingshoek tot 170°
- Vele toepassingsgebieden
- Standaard kleuren: zilver en wit
- Andere RAL-kleuren op aanvraag verkrijgbaar

Kenmerken DC711 met 180° openingshoek (DC700AC)

- Openingshoek tot 180° voor montage op deurblad aan scharnierzijde
- Andere kenmerken: zie model DC700

Kenmerken DC710 met sluitvertraging (DC700DA)

- Sluitvertraging instelbaar d.m.v. regelventiel achter de afdekkap
- Andere kenmerken: zie model DC700

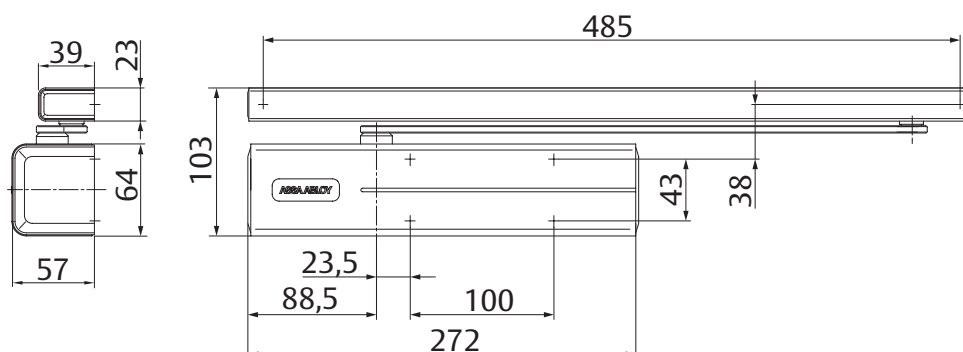

DC700

Technische specificaties

Technische specificaties	
Variabel instelbare sluitkracht	EN 3-6
Maximale deurbreedte	1400 mm
Rook- en brandwerende deuren	ja
Draairichting deur	links / rechts
Montage op deurblad en op kozijn	ja
Sluitsnelheid	variabel tussen 170°-10°
Sluitvertraging DC710	ja
Einds slag	variabel tussen 10°-0°
Openingsdemping	variabel boven 75°
Openingshoek scharnierzijde	ca. 170°
Openingshoek niet-scharnierzijde	ca. 120°
Gewicht	2,7 kg
Hoogte	64 mm
Diepte	58 mm
Lengte	272 mm
Gecertificeerd volgens	EN 1154
CE-gecertificeerd voor producten voor bouwdoeleinden	ja

Alle voordelen op een rijtje

Hier ziet u de product-specifieke voordelen van de diverse modellen deurdrangers in relatie tot uw specifieke wensen

Klantensegment	Voordelen
Architecten, adviseurs en voorschrijvers van bestekboeken	<ul style="list-style-type: none"> - breed toepassingsveld: rook- en brandwerende deuren alsook standaarddeuren - moderne vormgeving - compact - gelijke afmeting en design, met en zonder vlakke montageplaat - uitgebreid aantal functies, standaard en optioneel beschikbaar
Aannemers en installateurs	<ul style="list-style-type: none"> - één algemeen boorschema - instelbaar voor vrijwel alle typen deuren en kozijnen - snelle en eenvoudige montage - snel en eenvoudig instelbaar - geschikt voor links- en rechtsdraaiende deuren voor montage op deurblad en kozijn aan scharnierzijde of niet-scharnierzijde
Handel	<ul style="list-style-type: none"> - beperkte investering door modulaire opbouw assortiment - één product geschikt voor alle toepassingen - voor het volledige assortiment zijn gemeenschappelijke accessoires beschikbaar
Gebruiker	<ul style="list-style-type: none"> - geen hinder van temperatuurschommelingen dankzij de thermodynamische ventielen - makkelijk te openen en verbeterde toegang dankzij de CAM-Motion® technologie - openingsdemping om deuren en muren te beschermen

Specificaties DC700

ASSA ABLOY deurdranger DC700 met CAM-Motion® technologie en glijarm is EN 1154 gecertificeerd

- Instelbare sluitkracht EN 3-6 voor deuren met een breedte tot 1400 mm
- Sluitsnelheid, einds slag en openingsdemping instelbaar door middel van regelventielen achter de afdekkap
- Geschikt voor rook- en brandwerende deuren
- CE-gecertificeerd
- 14 mm in hoogte verstelbare as vereenvoudigt plaatsing
- Standaardmontage op scharnierzijde en niet-scharnierzijde van de deur
- Geschikt voor links- en rechtsdraaiende deuren

Accessoires:

Armen

- Standaard glijarm G193
- In hoogte verstelbare glijarm G195

Accessoires - deurdranger

- Montageplaat A120
- Vervangingsmontageplaat A124
- Montageplaat voor glasdeur A166

Accessoires - armen

- Montageplaat A130 voor glijarm G193 en G195
- Hoekmontageplaat A104 voor glijarm G193
- Openingsdemper A153
- Vastzetelement A152 (niet geschikt voor rook- en brandwerende deuren)

Kleuren:

- Zilver EV1
- RVS

Afmetingen montageposities

Deurdrangers zijn geschikt voor links- en rechtsdraaiende deuren.
Afbeelding toont links- of rechtsdraaiende deur. Andere draairichting is in spiegelbeeld.

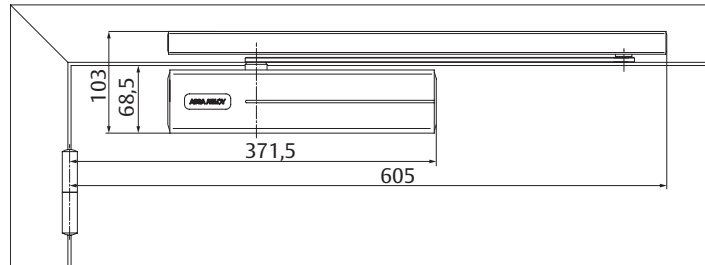
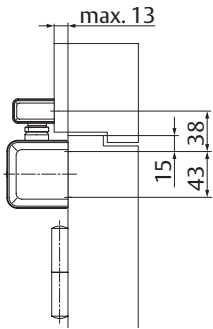

1 - Deurbladmontage scharnierzijde

Max. openingshoek: 170°
(EN6: 160°)

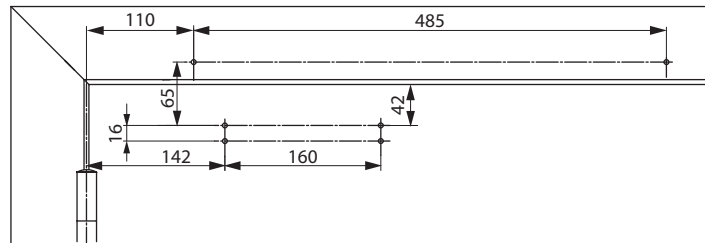
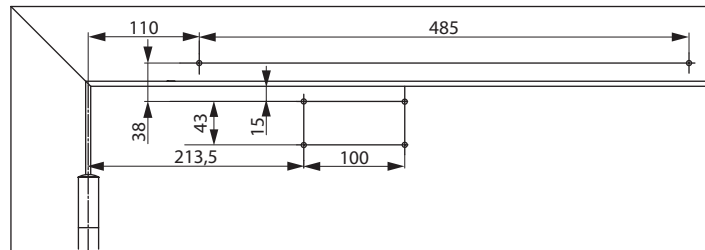
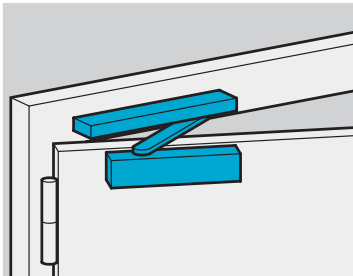

Met montageplaat A120

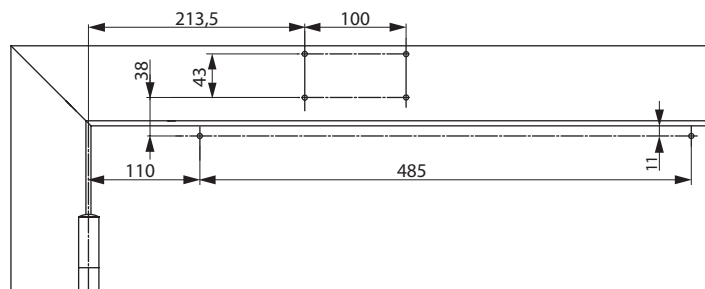
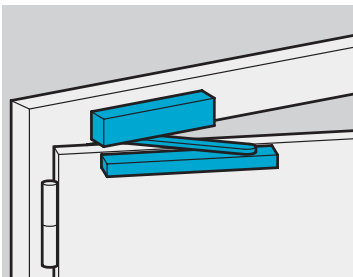

3 - Montage op kozijn scharnierzijde

Max. openingshoek: 150°

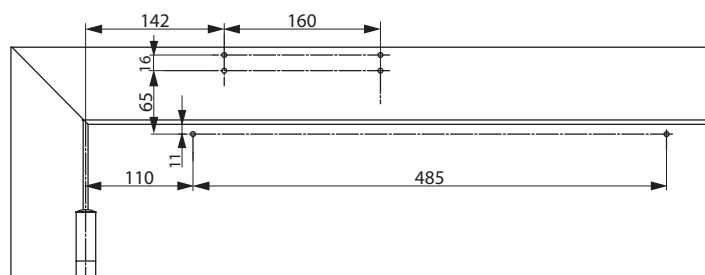

Met montageplaat A120

Afmetingen montageposities

Deurdrangers zijn geschikt voor links- en rechtsdraaiende deuren. Afbeelding toont links- of rechtsdraaiende deur. Andere draairichting is in spiegelbeeld.

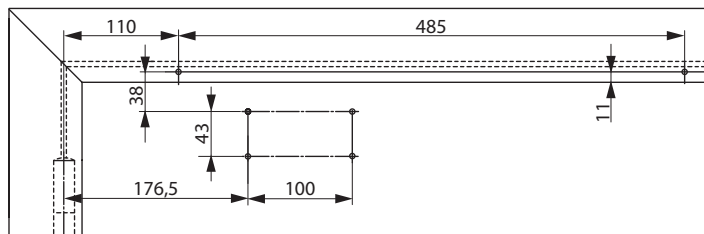
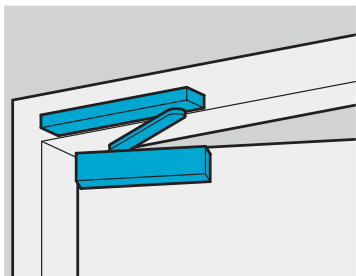

2 - Deurbladmontage niet-scharnierzijde

Max. openingshoek: 115°

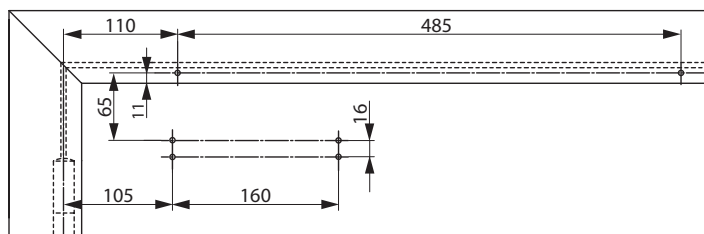

Met montagelaat A120

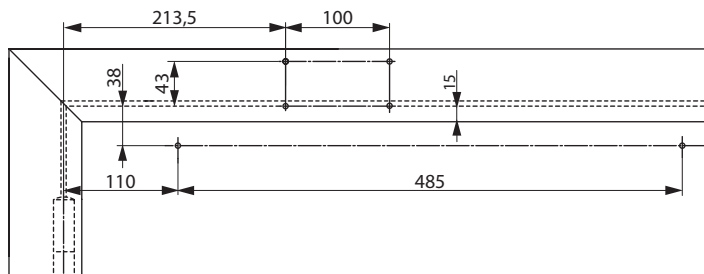
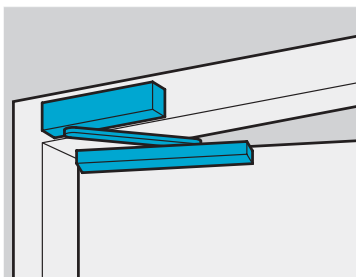

4 - Montage op kozijn niet-scharnierzijde

Max. openingshoek: 125°

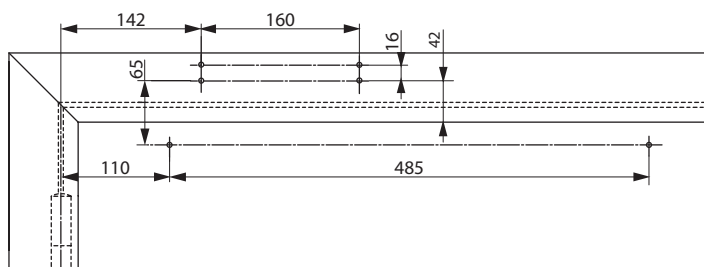

Met montageplaat A120

Accessoires: deurdranger en armen

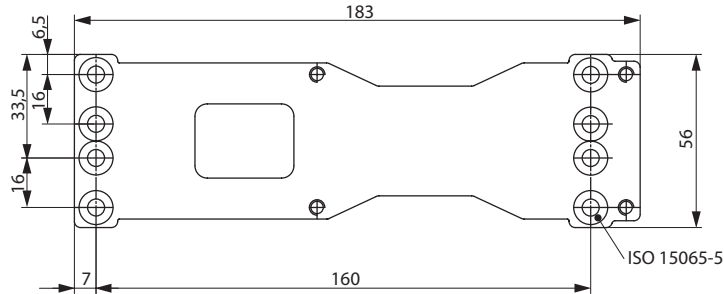
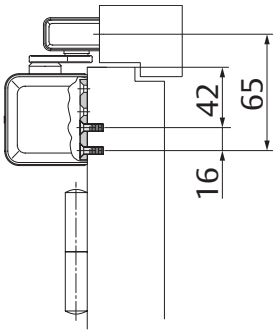
**Montageplaat A120**

Voor montage met behulp van boorschema conform DIN EN 1154 sub 1 (rook- en brandwerende deuren) en voor standaard gebruik

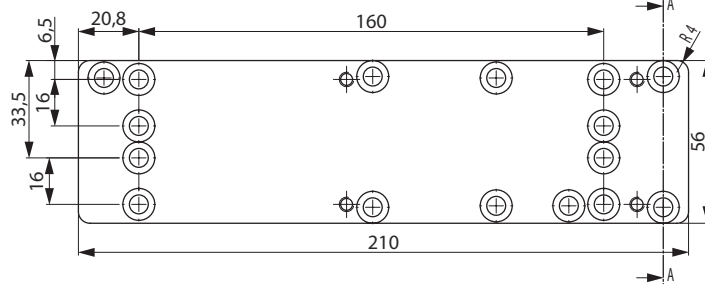
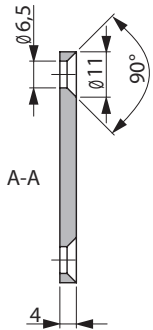
**Vervangingsmontageplaat A124**

Voor renovatie toepassingen

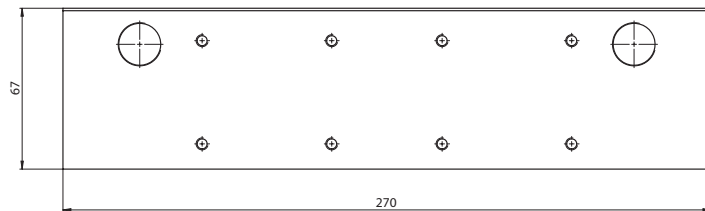
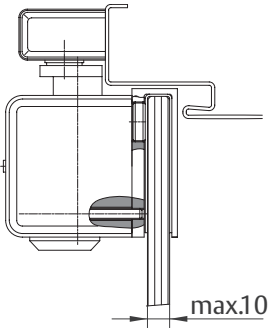
**Montageplaat voor glazen deuren A166**

Voor montage van de deurdranger op volledig-glazen deuren.

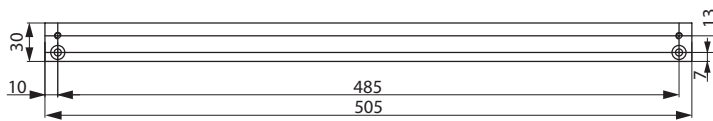
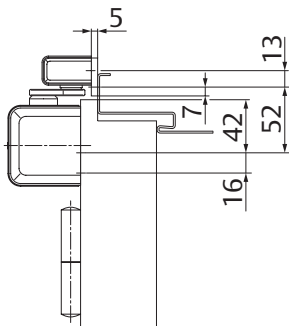
**Vlakke montageplaat A130**

Voor glijarm G193 en G195.

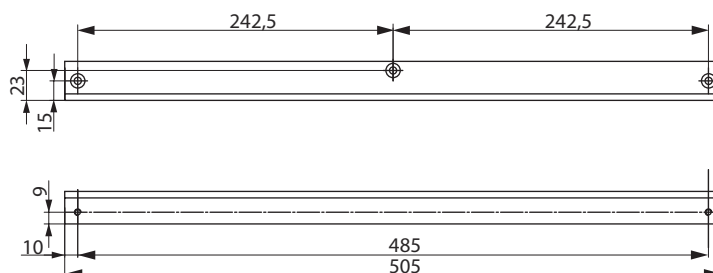
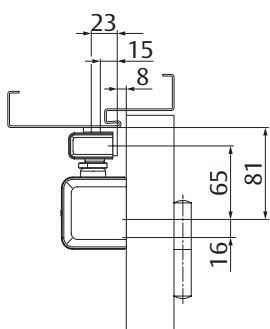
**Hoekmontageplaat A104**

Voor standaard glijarm G193.

Bestelinformatie

Vastzetelement A152

Eenvoudige montage in glijarm G193 en G195

Openingshoek max. 130°

Niet geschikt voor rook- en brandwerende deuren

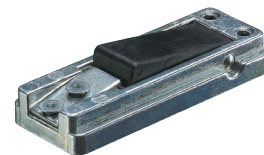
**Openingsdemper A153**

Helpt voorkomen dat de deur en deurkruk tegen de muur stoten

Eenvoudige montage in glijarm G193 en G195

Instelbaar op een openingshoek van max. 130°

Niet geschikt als vervanging van een deurstop

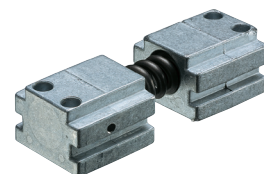

Deurdranger wordt zonder glijarm geleverd. Deze dient apart te worden besteld.

Beschrijving	Artikelcode
Deurdranger	
DC700 Cam-Motion® deurdranger EN 3-6, zilver EV1	DC700----DEV1-
DC700 Cam-Motion® deurdranger EN 3-6, RVS	DC700----D35--
DC710 Cam-Motion® deurdranger EN 3-6, met sluitvertraging (DC700DA), zilver EV1	DC710----DEV1-
DC710 Cam-Motion® deurdranger EN 3-6, met sluitvertraging (DC700DA), RVS	DC710----D35--
DC711 Cam-Motion® deurdranger EN 3-6, openingshoek 180° (DC700AC), zilver EV1	DC711----DEV1-
DC711 Cam-Motion® deurdranger EN 3-6, openingshoek 180° (DC700AC), RVS	DC711----D35--

Beschrijving	Artikelcode
Armen	
G193 standaard glijarm, zilver EV1	DCG193----EV1-
G195 glijarm met hoogteverstelling, zilver EV1	DCG195----DEV1-
G195 glijarm met hoogteverstelling, RVS	DCG195----D35--
Accessoires - deurdranger	
A120 montageplaat, gegalvaniseerd	DCA120-----40
A124 vervangingsmontageplaat, gegalvaniseerd	DCA124-----
A166 montageplaat voor glazen deur, zilver EV1	DCA166----EV1-
Accessoires - armen	
A104 hoekmontageplaat, zilver EV1	DCA104----EV1-
A130 montageplaat, zilver EV1	DCA130----EV1-
A152 vastzetelement	DCA152-----
A153 openingsdemper	DCA153-----